

**FARAZ KAVIAN**  
Co.

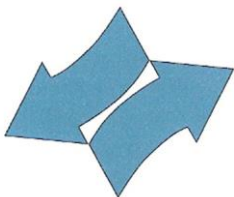

**فراز کاویان**  
شرکت سهامی خاص

# AIR CURTAIN

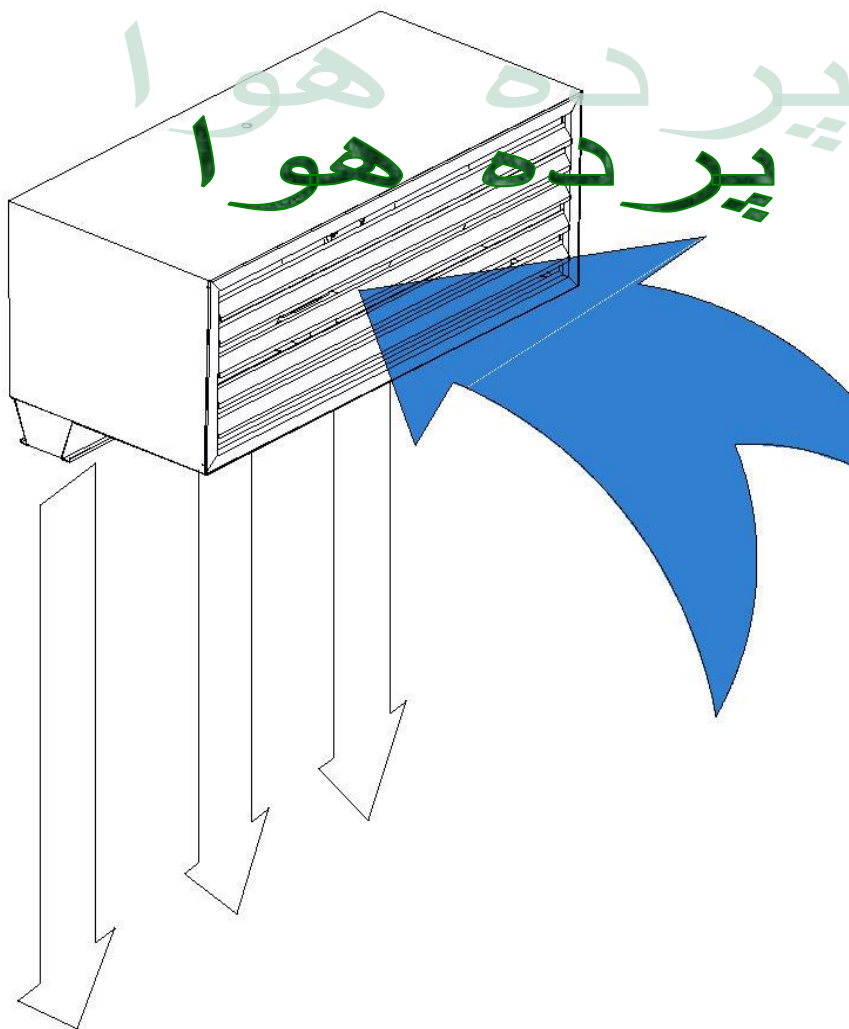

**FARAZ KAVIAN**  
CO.

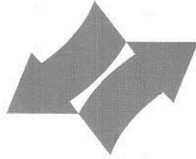

**فراز کاویان**  
شرکت سهامی خاص

دفترچه راهنمای  
پرده هوا (صنعتی)

دفتر مرکزی: تهران - سعادت آباد - خیابان سرو غربی - خیابان صدف - پلاک ۲۱ - برج هرمان طبقه ۶ واحد ۲۱ کدپستی ۱۹۹۸۷۶۰۹۹۵  
تلفکس ۶۸ ۷۲۴ ۲۲۰ - ۲۲۰ ۹۲۰ ۹۵ - ۲۲۰ ۹۱۸ ۲۱ - ۲۲۰ ۸۳۰ ۹۲ - خدمات پس از فروش ۲۲۰ ۷۲۴ ۴۷ - ۲۲۰ ۷۲۴ ۴۶  
Apt 21 , 6th Flr , No. 31, Borj - e - Hor mozan Bldg , Sadaf St , Western Sarv Ave , Saadat Abad , P.C.1998765995 - Tehran, Iran  
www.farazkavian.com Email : info@farazkavian.com farazkavian@gmail.com

## ۱- معرفی دستگاه

پرده هوا علاوه بر اینکه جزء یکی از محصولات درجه یک و جدید در دنیای مدرن کنونی است ، مکمل مناسبی برای دستگاههای تهویه مطبوع می باشد.

این دستگاه بر ورودی درب های پرتردد مثل سوپر مارکتها، سالن های تئاتر ، هتل ها ، ادارات ، کارگاه ها و همچنین انبار های کالا نصب می شود تا با ایجاد پرده نامرئی از ورود گردو غبار ، حشرات ، هوای آلوده و ... به داخل جلوگیری شود.

## ۲- راهنمای ابعادی برای نصب مدلهای مختلف

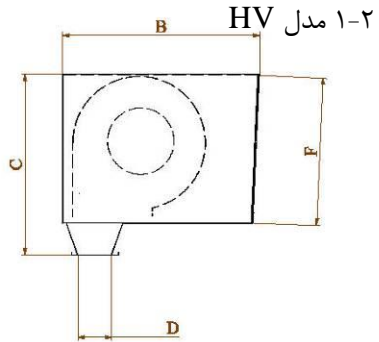
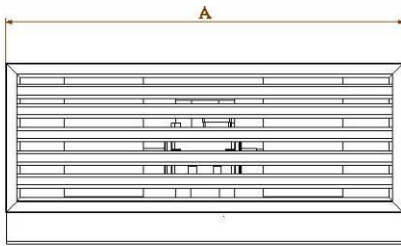

MODEL	A	B	C	D	E
60HV	600	470	550	100	450
70HV	700	470	550	100	450
105HV	1050	470	550	100	450
110HV	1100	470	550	100	450
115HV	1150	470	550	100	450
120HV	1200	470	550	100	450
60 HV-HW	600	590	550	100	450
70 HV-HW	700	590	550	100	450
105 HV-HW	1050	590	550	100	450
110 HV-HW	1100	590	550	100	450
115 HV-HW	1150	590	550	100	450
120 HV-HW	1200	590	550	100	450

۲-۲ مدل های WSH و SEP

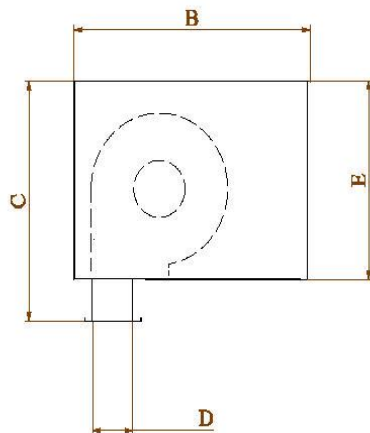
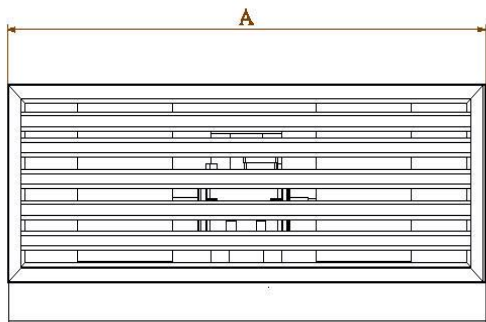

MODEL	A	B	C	D	E
60WSH	600	600	650	140	550
70WSH	700	600	650	140	550
110WSH	1100	600	650	140	550
120WSH	1200	600	650	140	550

MODEL	A	B	C	D	E
70SEP	700	650	700	160	600
110SEP	1100	650	700	160	600
120SEP	1200	650	700	160	600

S مدل ۳-۲

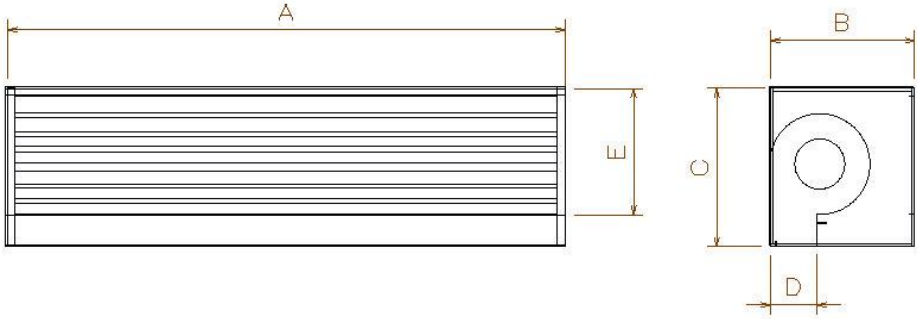

MODEL	A	B	C	D	F
60 S	600	310	340	100	250
70 S	700	310	340	100	250
110 S	1100	310	340	100	250
120 S	1200	310	340	100	250
160 S	1600	310	340	100	250
180 S	1800	310	340	100	250
200 S	2000	310	340	100	250
60 S-HW	600	430	340	100	250
70 S-HW	700	430	340	100	250
110 S-HW	1100	430	340	100	250
120 S-HW	1200	430	340	100	250
160 S-HW	1600	430	340	100	250
180 S-HW	1800	430	340	100	250
200 S-HW	2000	430	340	100	250

### ۳- قسمت‌های مختلف دستگاه

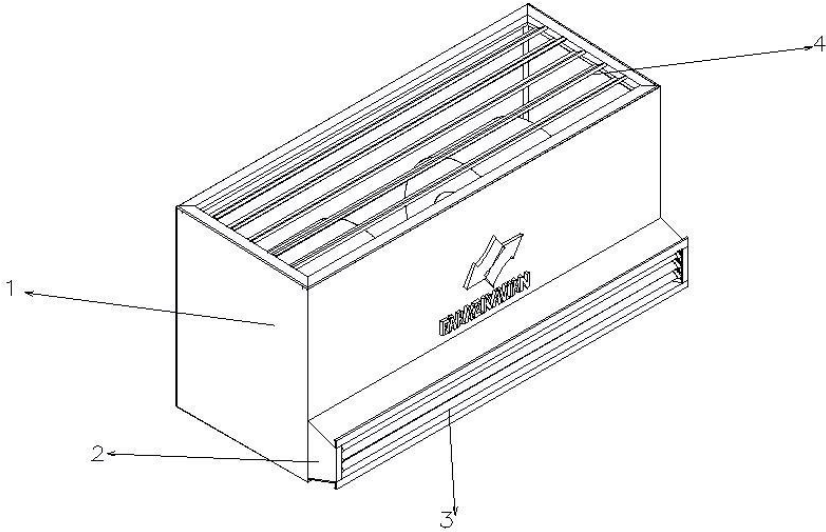

شماره	نام
1	باکس
2	نازل باد
3	تیغه هدایت کننده باد
4	دریچه مکش باد

#### ۴- نحوه نصب دستگاهها

مرحله اول: در این محله بعد از کارشناسی درب و مشخص نمودن نوع دستگاه مورد استفاده توسط کارشناس کلاف فلزی برای محل نصب ساخته و در محل نشان داده شده در شکل نصب می شود.

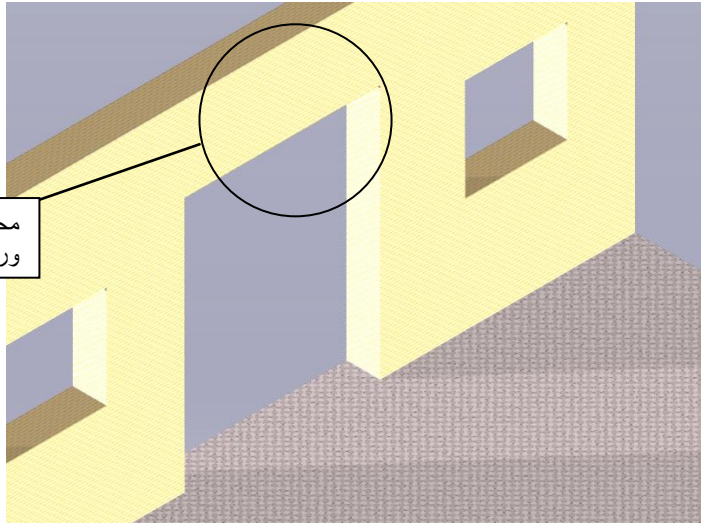

بعد از مشخص شدن محل نصب کلاف نصب می شود.

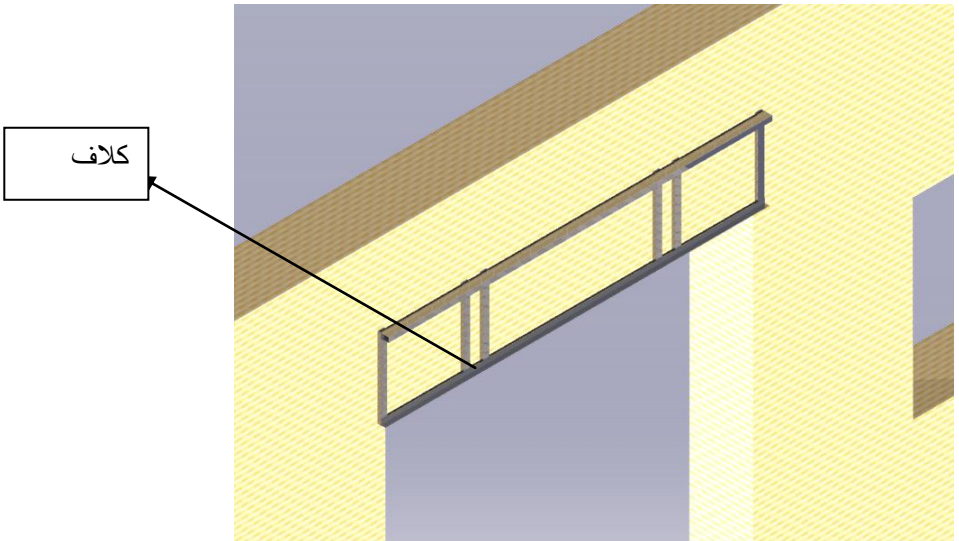

مرحله دوم: بعد از نصب کلاف نوبت به سوار کردن دستگاہها روی کلاف می رسد.

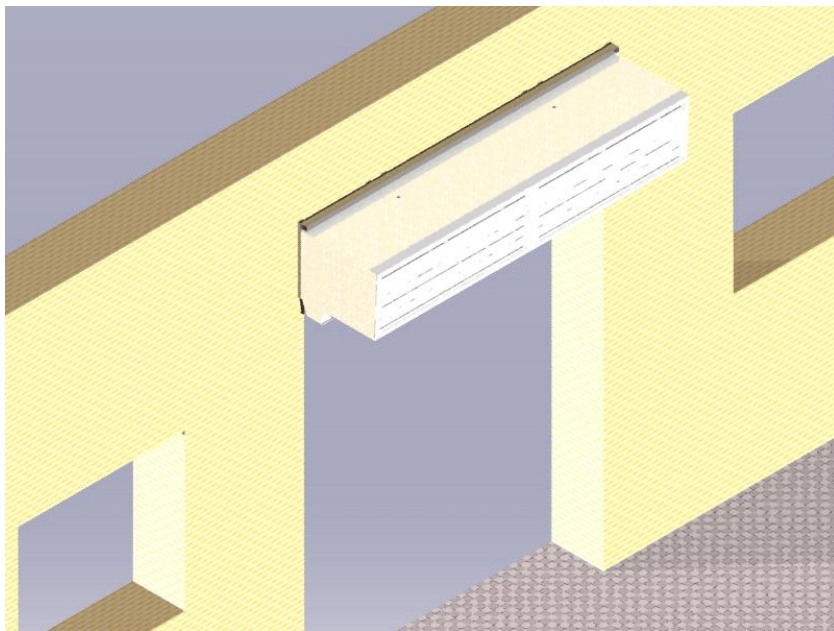



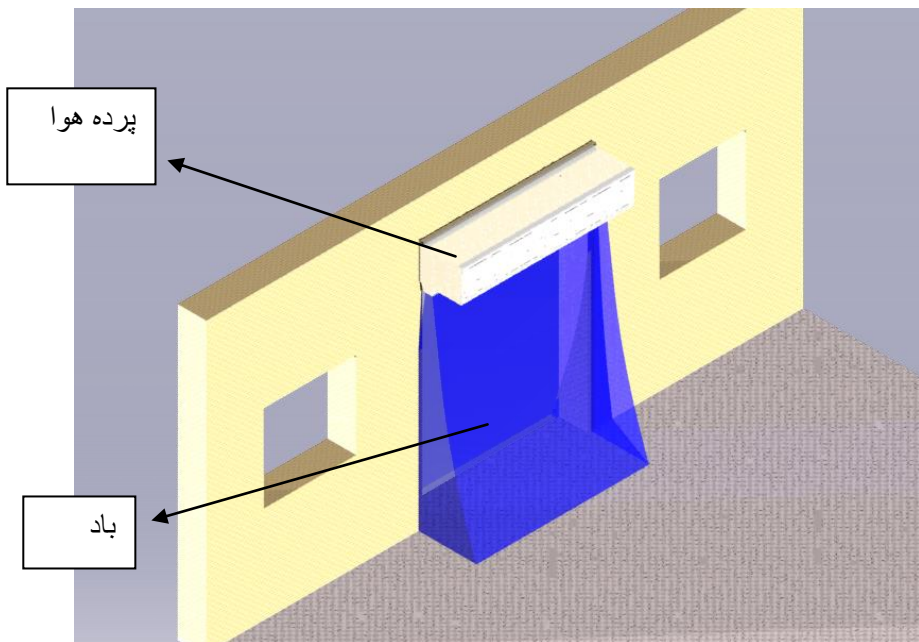

## - توجهات و هشدارهای نصب

نکات زیر در هنگام نصب رعایت شود:

دستگاه نباید نزدیک سطح زمین نصب شود.

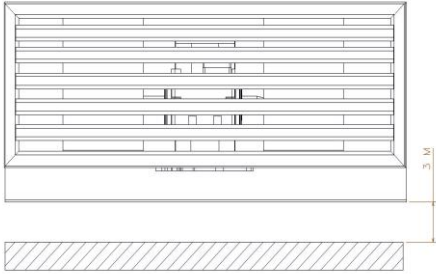

برای جلوگیری از ارتعاش، لرزش و صدای اضافی، دستگاه در یک سطح مطمئن نصب شود. (زیرا این امکان وجود دارد که دستگاه سبب انعطاف پذیری دیوار و ایجاد لرزش و صدا شود.)

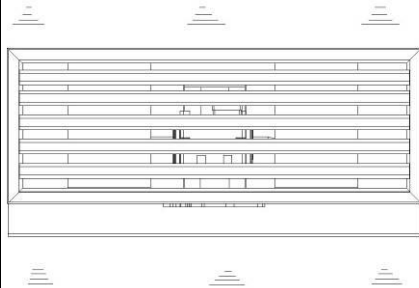

از نصب دستگاه در محلهایی که در معرض ریزش آب، رطوبت و بخار زیاد، گازهای قابل اشتعال و یا گازهای خورنده هستند اجتناب شود.

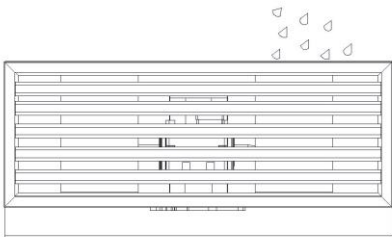

در مواقعی که عرض ورودی درب از عرض دستگاه بیشتر باشد، توصیه میگردد از ۲ دستگاه (ویا بیشتر) و با فاصله ۲۰ تا ۴۰ میلیمتر استفاده کرد.

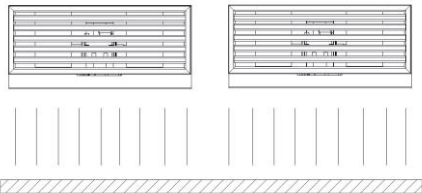

## ۶- مشخصات فنی

### ۱-۶ مشخصات فنی دستگاههای HV

مدل	سرعت ماکزیمم M/S	سرعت متوسط M/S	سطح مقطع M <sup>2</sup>	دبی هوا M <sup>3</sup> /S	وزن دستگاه KG	ارتفاع عمودی		آمپر مصرفی A	دور موتور RPM	توان موتور HP
						ورود حشرات	تبادل انرژی			
60HV	29	18	0.06	1.26	40	440	340	2.77	1400	1.1
70HV	29	18	0.07	1.26	40	440	340	2.77	1400	1.1
105HV	29	18	0.105	2.16	61	440	340	3.7	1400	1.5
110HV	29	18	0.11	2.16	61	440	340	3.7	1400	1.5
115HV	29	18	0.115	2.16	62	440	340	3.7	1400	1.5
120HV	29	18	0.12	2.16	62	440	340	3.7	1400	1.5
60 HV- HW	27	16	0.06	1.12	60	420	320	2.77	1400	1.1
70 HV- HW	27	16	0.07	1.12	60	420	320	2.77	1400	1.1
105 HV- HW	27	16	0.105	1.92	81	420	320	3.7	1400	1.5
110 HV- HW	27	16	0.11	1.92	81	420	320	3.7	1400	1.5
115 HV- HW	27	16	0.115	1.92	82	420	320	3.7	1400	1.5
120 HV- HW	27	16	0.12	1.92	82	420	320	3.7	1400	1.5

جنس قاب	جنس فین	ابعاد فین تا فین	نوع کوپل	نام دستگاه
ورق گالوانیزه ضخامت ۱.۵mm	آلومینیوم	۴۳cm*۲۸cm	قطر لوله ۵/۸ اینچ ۲ ردیف ۱۰ فین در اینچ	60 HV- HW
ورق گالوانیزه ضخامت ۱.۵mm	آلومینیوم	۵۳cm*۲۸cm	قطر لوله ۵/۸ اینچ ۲ ردیف ۱۰ فین در اینچ	70 HV- HW
ورق گالوانیزه ضخامت ۱.۵mm	آلومینیوم	۸۸cm*۲۸cm	قطر لوله ۵/۸ اینچ ۲ ردیف ۱۰ فین در اینچ	105 HV - HW
ورق گالوانیزه ضخامت ۱.۵mm	آلومینیوم	۹۳cm*۲۸cm	قطر لوله ۵/۸ اینچ ۲ ردیف ۱۰ فین در اینچ	110 HV - HW
ورق گالوانیزه ضخامت ۱.۵mm	آلومینیوم	۹۸cm*۲۸cm	قطر لوله ۵/۸ اینچ ۲ ردیف ۱۰ فین در اینچ	115 HV - HW
ورق گالوانیزه ضخامت ۱.۵mm	آلومینیوم	۱۰۳cm*۲۸cm	قطر لوله ۵/۸ اینچ ۲ ردیف ۱۰ فین در اینچ	120 HV- HW

۶-۲ مشخصات فنی دستگاه WSH

مدل	سرعت ماکزیمم M/S	سرعت متوسط M/S	سطح مقطع M <sup>2</sup>	دبی هوا M <sup>3</sup> /S	وزن دستگاه ه KG	آمپر مصر فی A	ارتفاع عمودی		دور موتور RPM	توان موتور HP
							تبادل ورود	انژی حشرات		
60WSH	25-33	15-18.5	0.98	1.47-1.81	50	3.7	540	440	1600-2100	1.5
70WSH	25-33	15-18.5	0.98	1.47-1.81	50	3.7	540	440	1600-2100	1.5
110WSH	25-33	15-18.5	0.168	2.52-3.11	73	5.4	540	440	1600-2100	2.2
120WSH	25-33	15-18.5	0.168	2.52-3.11	73	5.4	540	440	1600-2100	2.2
60 WSH- HW	23-31	15-18.5	0.98	1.27-1.62	70	3.7	520	420	1600-2100	1.5
70 WSH- HW	23-31	15-18.5	0.98	1.27-1.62	70	3.7	520	420	1600-2100	1.5
110 WSH- HW	23-31	15-18.5	0.168	2.18-2.77	100	5.4	520	420	1600-2100	2.2
120 WSH- HW	23-31	15-18.5	0.168	2.18-2.77	100	5.4	520	420	1600-2100	2.2

نام دستگاه	نوع کویل	ابعاد فین تا فین	جنس فین	جنس قاب
70 WSH	قطر لوله ۵/۸ اینچ ۲ ردیف ۱۰ فین در اینچ	530mm * 494mm	آلومینیوم	ورق گالوانیزه ضخامت ۱.۵mm
105 WSH	قطر لوله ۵/۸ اینچ ۲ ردیف ۱۰ فین در اینچ	880mm * 494mm	آلومینیوم	ورق گالوانیزه ضخامت ۱.۵mm
110 WSH	قطر لوله ۵/۸ اینچ ۲ ردیف ۱۰ فین در اینچ	930mm * 494mm	آلومینیوم	ورق گالوانیزه ضخامت ۱.۵mm
120 WSH	قطر لوله ۵/۸ اینچ ۲ ردیف ۱۰ فین در اینچ	1030mm * 494mm	آلومینیوم	ورق گالوانیزه ضخامت ۱.۵mm

۳-۶ مشخصات فنی دستگاه SEP

مدل	سرعت ماکزیمم M/S	سرعت متوسط M/S	سطح مقطع M <sup>2</sup>	دبی هوا M <sup>3</sup> /S	وزن دسته گاه KG	امپر مصر فی A	ارتفاع عمودی		دور موتور RPM	توان موتور HP
							تبادل انرژی	ورود حشرا ت		
70SEP	32-38	24	0.112	1.9-2.7	53	5.4	640	540	2000-2700	2 .
110SEP	32-38	17.5-24	0.192	3.4-4.6	80	6.5	640	540	2000-2700	3
120SEP	32-38	17.5-24	0.192	3.4-4.6	80	6.5	640	540	2000-2700	3
70 SEP-HW	30-36	15.5-22	0.112	1.7-2.5	78	5.4	620	520	2000-2700	2 .
110 SEP-HW	30-36	15.5-22	0.192	2.9-4.2	109	6.5	620	520	2000-2700	3
120 SEP-HW	30-36	15.5-22	0.192	2.9-4.2	109	6.5	620	520	2000-2700	3

نام دستگاه	نوع کویل	ابعاد فین تا فین	جنس فین	جنس قاب
110 S-HW	قطر لوله ۵/۸ اینچ ۲ ردیف ۱۰ فین در اینچ	930mm * 228mm	آلومینیوم	ورق گالوانیزه ضخامت ۱.۵mm
120 S-HW	قطر لوله ۵/۸ اینچ ۲ ردیف ۱۰ فین در اینچ	1030mm * 228mm	آلومینیوم	ورق گالوانیزه ضخامت ۱.۵mm
160 S-HW	قطر لوله ۵/۸ اینچ ۲ ردیف ۱۰ فین در اینچ	1430mm * 228mm	آلومینیوم	ورق گالوانیزه ضخامت ۱.۵mm
180 S-HW	قطر لوله ۵/۸ اینچ ۲ ردیف ۱۰ فین در اینچ	1630mm * 228mm	آلومینیوم	ورق گالوانیزه ضخامت ۱.۵mm
200 S-HW	قطر لوله ۵/۸ اینچ ۲ ردیف ۱۰ فین در اینچ	1830mm * 228mm	آلومینیوم	ورق گالوانیزه ضخامت ۱.۵mm

۴-۶ مشخصات فنی دستگاه S

مدل	سرعت ماکزیمم M/S	سرعت متوسط M/S	سطح مقطع M <sup>2</sup>	دبی هوا M <sup>3</sup> /S	وزن دستگاه KG	آمپر مصرفی A	ارتفاع عمودی		دور موتور RPM	توان موتور HP
							ورود حشرات	تبادل انرژی		
S 60	25-29	14	0.7	0.98	20	1.5	320	190	2800	0.75
S 70	25-29	14	0.7	0.98	20	1.5	320	190	2800	0.75
S 110	25-29	13-14	0.12	1.68	30	2	320	190	2800	0.75
S 120	25-29	13-14	0.12	1.68	30	2	320	190	2800	0.75
S 160	25-29	13-14	0.18	2.52	50	1.5+2	320	190	2800	0.75
S 180	25-29	13-14	0.18	2.52	50	1.5+2	320	190	2800	0.75
S 200	25-29	13-14	0.18	2.52	50	2+2	320	190	2800	0.75
110 S-HW	25-29	12	0.12	1.44	50	2	300	180	2800	0.75
120 S-HW	25-29	12	0.12	1.44	50	2	300	180	2800	0.75
160 S-HW	25-29	12	0.18	2.16	70	1.5+2	300	180	2800	0.75
180 S-HW	25-29	12	0.18	2.16	70	1.5+2	300	180	2800	0.75
200S-HW	25-29	12	0.18	2.16	70	2+2	300	180	2800	2 0.75

جنس قاب	جنس فین	ابعاد فین تا فین	نوع کویل	نام دستگاه
ورق گالوانیزه ضخامت ۱.۵mm	آلومینیوم	۵۳cm*53cm	قطر لوله ۵/۸ اینچ ۲ ردیف ۱۰ فین در اینچ	70 SEP-HW
ورق گالوانیزه ضخامت ۱.۵mm	آلومینیوم	۹۳cm*53cm	قطر لوله ۵/۸ اینچ ۲ ردیف ۱۰ فین در اینچ	110 SEP-HW
ورق گالوانیزه ضخامت ۱.۵mm	آلومینیوم	۱۰۳cm*53cm	قطر لوله ۵/۸ اینچ ۲ ردیف ۱۰ فین در اینچ	120 SEP-HW

عیب یابی دستگاه	دلایل	راه حل
میانگین سرعت کمتر یا بیشتر از درجه بندی دستگاه می باشد.	به برق ۳ فاز وصل نشده است.	بر روی برق ۳ فاز تنظیم شود.
دستگاه کار می کند ولی با تولید نمی کند.	ترتیب فازها صحیح نیست.	جای دو فاز تعویض گردد
دستگاه صدای اضافی تولید می کند	یکی از پروانه ها شکسته یا شل شده است.	پروانه تعویض گردد.

### هشدارهای توصیه ای

- ۱-۷ متناسب با ولتاژ و فرکانس نوشته شده روی پلاک از دستگاه استفاده شود.
- ۲-۷ قبل از نصب ، راه اندازی و یا هرگونه تعمیر و یا تغییر در وضعیت ، برق دستگاه قطع شود.
- ۳-۷ بازدید های سالیانه به طور مرتب انجام شود.
- ۴-۷ هرگز از نفت ، بنزین ، تینر و سایر مواد شیمیایی برای پاک کردن دستگاه استفاده نشود.
- ۵-۷ از ورود آب و یا هر جسم خارجی دیگر به موتور خودداری شود.
- ۶-۷ در صورتی که صدای دستگاه تغییر کند، احتمال شکسته شدن فن می باشد که در این صورت حتما کنترل شود.
- ۷-۷ در صورتی که دستگاه کوئل دار می باشد به طور دوره ای لوله ها بازرسی شوند و از سالم بودن اطمینان حاصل شود.
- ۸-۷ در صورتی که دستگاه دارای سیستم گرمایی با گاز می باشد به طور دوره ای لوله ها بازرسی شوند و از سالم بودن اطمینان حاصل شود.

